

PROSTO

Ultrawood
АРХИТЕКТУРНЫЙ ДЕКОР



С ULTRAWOOD ВСЕ ПРОСТО!

Цель коллекции PROSTO — сделать подбор декора проще, удобнее, быстрее. Ведь время — невозполнимый ресурс. В этом каталоге представлен набор из 14 универсальных элементов, с которыми легко и prosto оформить интерьер от пола до потолка. Коллекция составлена так, чтобы элементы сочетались и выполняли сразу несколько задач.

- Здесь вы найдете **ГОТОВЫЕ ИНТЕРЬЕРНЫЕ РЕШЕНИЯ** со схемами, которые легко перенести в свой проект. Все решения реальны, используемые модели будут стыковаться между собой.
- **УНИВЕРСАЛЬНЫЕ ЭЛЕМЕНТЫ.** Применяйте плинтус как наличник, молдинг, карниз или для имитации стеновых панелей. Подсказки по применению вы найдете в этом каталоге.
- Мы собрали профили **ДЛЯ БАЗОВЫХ ИНТЕРЬЕРНЫХ СТИЛЕЙ.** Легко выбрать профиль подходящий вашей стилистике, ориентируясь на ключи указанные в этом каталоге.

РЕЙКИ,
ПЛИНТУС И
НАЛИЧНИК
В ЭТОМ
РЕШЕНИИ
СТЫКУЮТСЯ
ПО ТОЛЩИНЕ.



ИСПОЛЬЗОВАНЫ ПРОФИЛИ

CR 012 (2440 x 45 x 45) – карниз

BO 4112 (2440 x 108 x 12) – плинтус

Base 8012 (2440 x 80 x 12) – наличник

E2E 3012 (2440 x 30 x 12) – молдинг



Использование декоративных реек — актуальный и практичный тренд последних лет. Этот прием добавляет глубину небольшому пространству и **защищает стены**, что особенно важно для общественных зон в квартире.

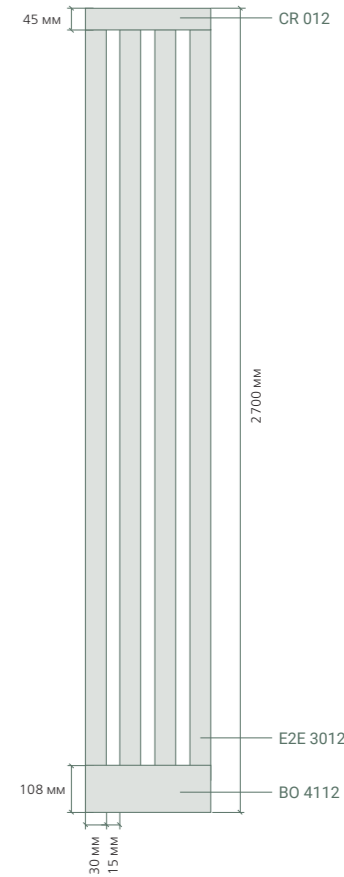

ULTRAWOOD УЖЕ
ЗАГРУНТОВАН И
ГОТОВ К ПОКРАСКЕ



Молдинг E2E 3012 отделяет
разный цвет покраски на стене.
Этот прием **добавит объем
узкому пространству.**

Ширину молдинга и его высоту
от пола можно варьировать.

ИСПОЛЬЗОВАНЫ ПРОФИЛИ

CR 014 (2440 x 30 x 31) – карниз

E2E 9988 (2440 x 57 x 12) – наличники

Base 023 (2440 x 120 x 12) – плинтус

E2E 3012 (2440 x 30 x 12) – разделительный молдинг

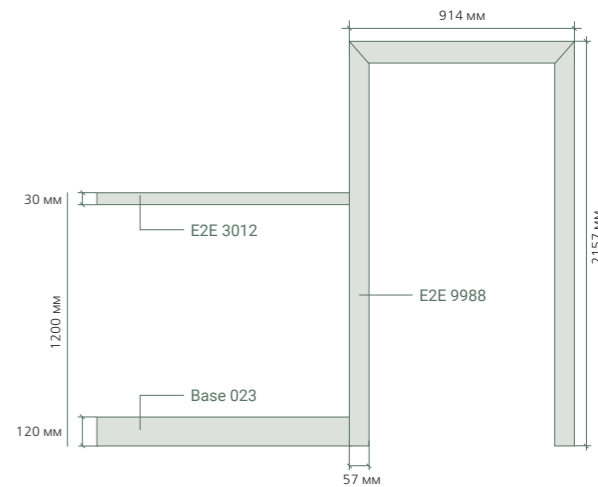



С помощью молдингов на стенах и потолке легко задать неоклассическое направление любому интерьеру.

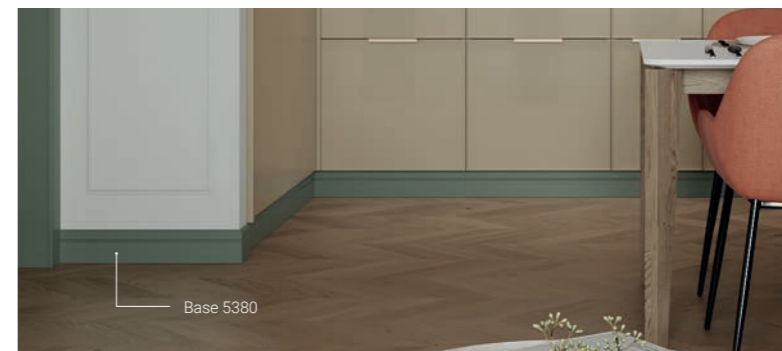

ИСПОЛЬЗОВАНЫ ПРОФИЛИ

CR 012 (2440 x 45 x 45) – карниз

Base 001 (2440 x 83 x 12) – наличник

U 020 (2440 x 20 x 10) – молдинг на стене

U 012 (2440 x 30 x 9) – молдинг на потолке

Base 5380 (2440 x 110 x 10) – плинтус

Рамки из молдингов **удобный инструмент** для зонирования пространства или для создания дополнительного объема. Карниз окрашен в тон стен, что визуально увеличивает высоту.



ИСПОЛЬЗОВАНЫ ПРОФИЛИ

CR 012 (2440 x 45 x 45) – карниз

U 020 (2440 x 20 x 10) – молдинг на стене

U 012 (2440 x 30 x 9) – молдинг на потолке

Base 5380 (2440 x 110 x 10) – плинтус

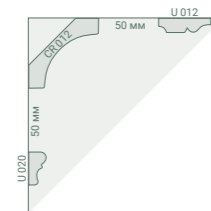
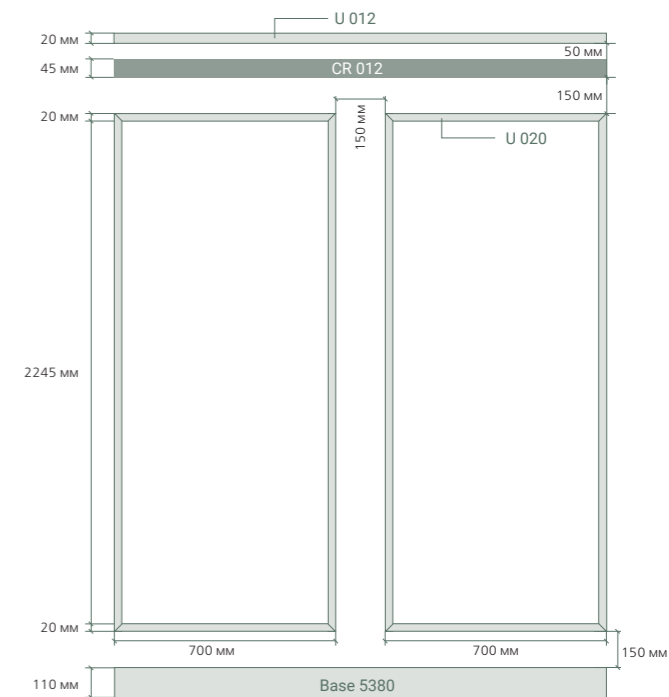



ULTRAWOOD
ПОДХОДИТ ДЛЯ
ОФОРМЛЕНИЯ
МЕБЕЛИ И
ДВЕРНЫХ
ПОЛОТЕН.

Дверцы встроенного шкафа оформлены рамками из Base 5012. Декор обладает **превосходной твердостью**, тактильно напоминает натуральное дерево, уже загрунтован и готов к покраске.

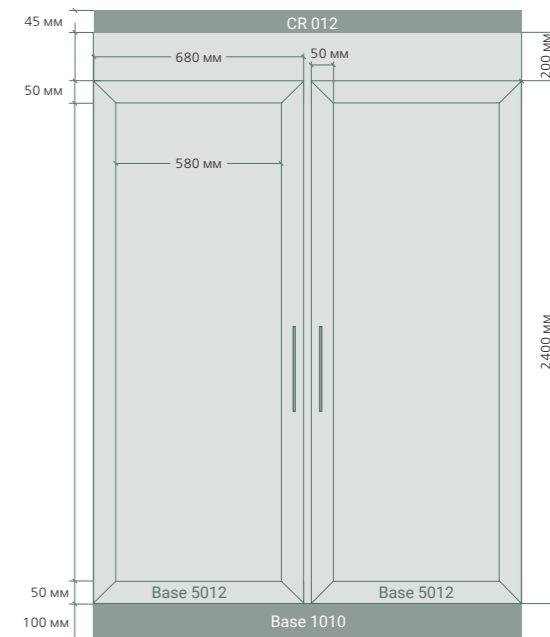

ИСПОЛЬЗОВАНЫ ПРОФИЛИ

Base 1010 (2440 x 100 x 10) – плинтус

Base 5012 (2440 x 50 x 12) – молдинг

CR 012 (2440 x 45 x 45) – карниз



ИСПОЛЬЗОВАНЫ ПРОФИЛИ

BO 4112 (2440 x 108 x 12) – молдинг

E2E 9988 (2440 x 57 x 12) – молдинг

CR 012 (2440 x 45 x 45) – карниз

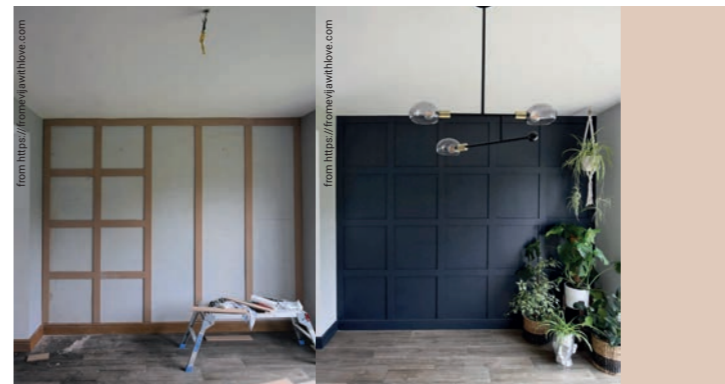

Акцентная стена создает визуальную глубину в интерьере, из-за чего пространство будет казаться больше. Стена за изголовьем кровати оформлена профилями E2E 9988 и BO 4112, и выкрашена в более темный цвет.

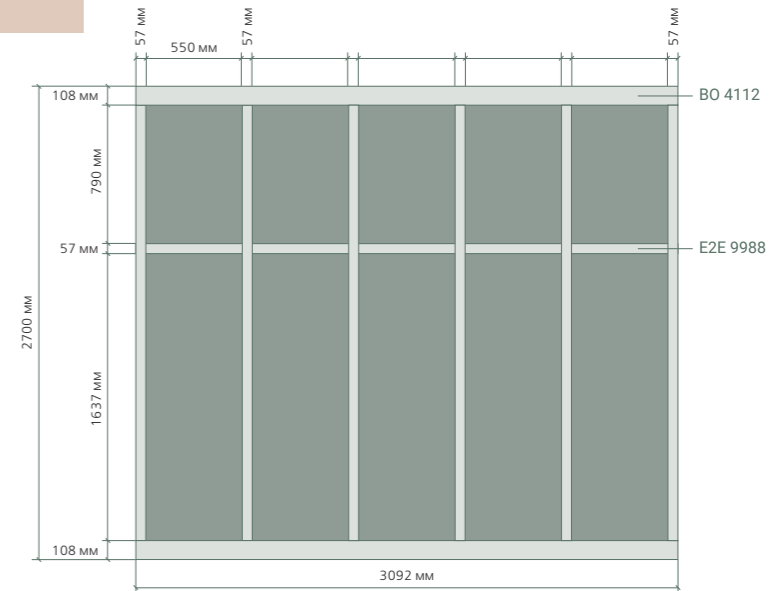



CR 012



Base 023

Имитация стеновых панелей из молдингов и плинтусов позволяет задать **любой шаг**.



CR 012

Base 023

Base 023

Base 1212



ИСПОЛЬЗОВАНЫ ПРОФИЛИ

CR 012 (2440 x 45 x 45) – карниз

Base 1212 (2440 x 120 x 12) – наличник

Base 023 (2440 x 120 x 12) – как плинтус и молдинг

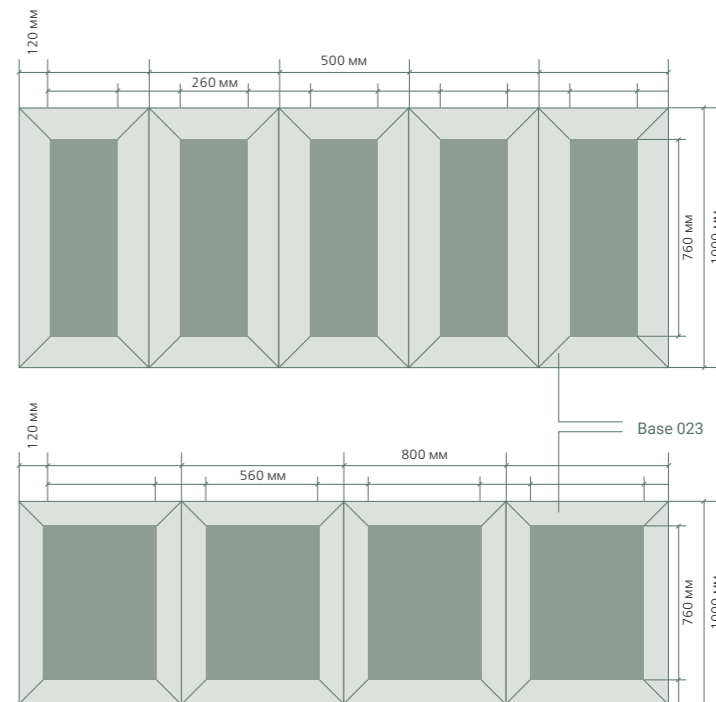

Все плинтусы **Ultrawood** можно использовать как наличник, молдинг, карниз или для имитации стеновых панелей. Рамки на стенах из плинтуса Base 023 придают пространству классический вид.



ИСПОЛЬЗОВАНЫ ПРОФИЛИ

CR 012 (2440 x 45 x 45) –
карниз

BO 4112 (2440 x 108 x 12) –
как плинтус и молдинг

E2E 9988 (2440 x 57 x 12) –
как наличник и молдинг

Профили Ultrawood
экологичные,
полностью безопасны,
что особенно важно
для детских комнат.

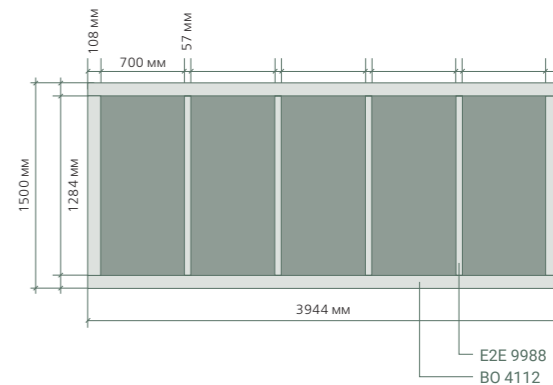

Многофункциональная коллекция, элементы которой могут играть разные роли. Применяйте плинтус как наличник, карниз или для имитации стеновых панелей.

- Неоклассический
- Современный

■ BASE 001

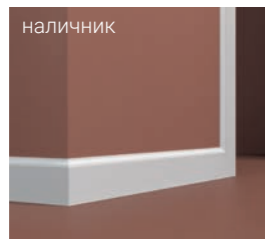
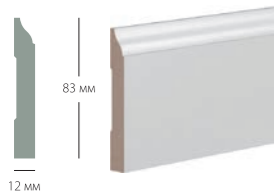

■ BASE 1010

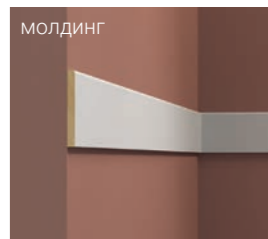
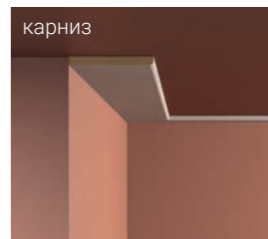
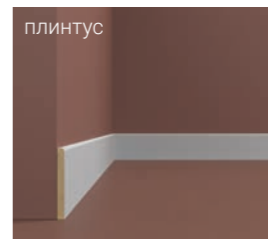
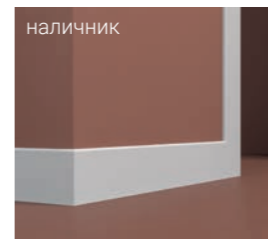
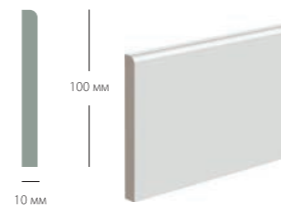

■ BASE 023

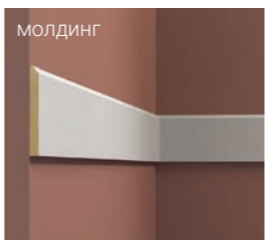
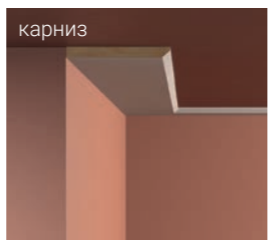
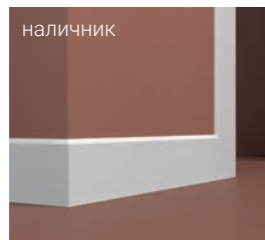
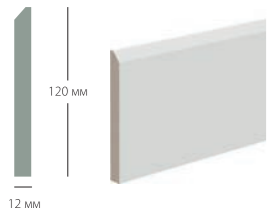

■ BASE 1212

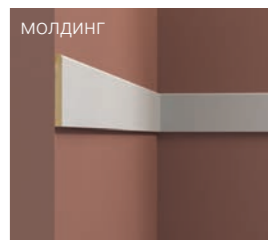
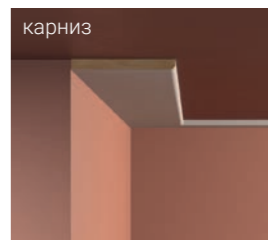
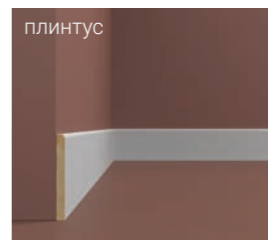
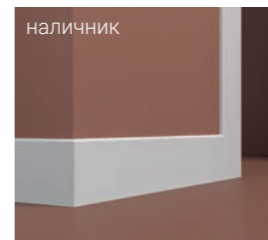
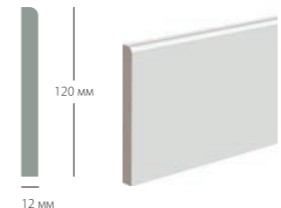

14 универсальных элементов.
40 вариантов применений.

Для финишной окраски подходят любые краски, кроме лака.

- Неоклассический
- Современный

BASE 5012

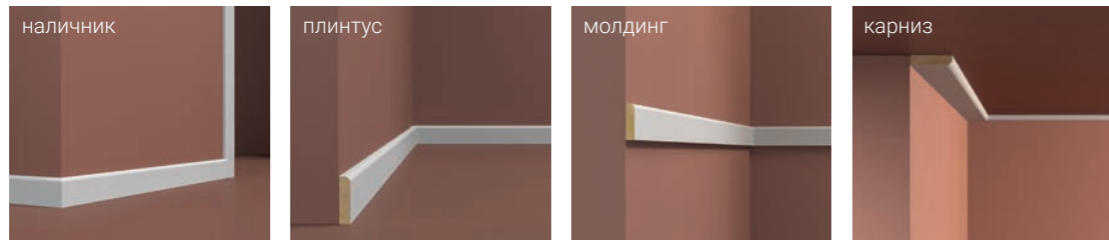
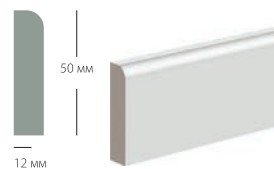

BASE 5380

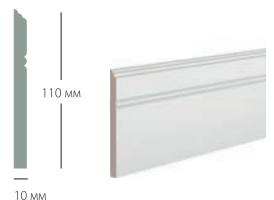

BASE 8012

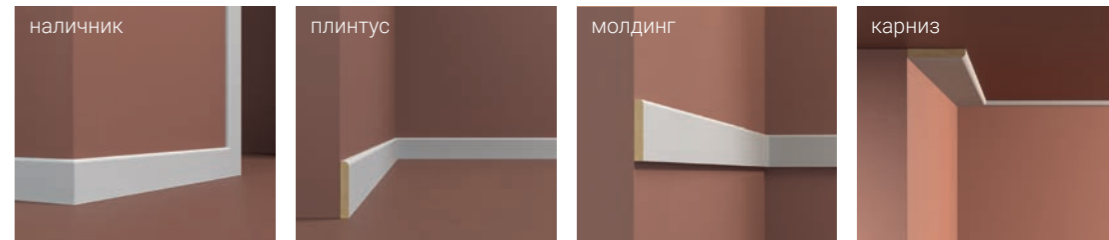
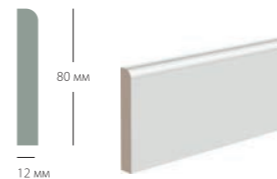

E2E 9988

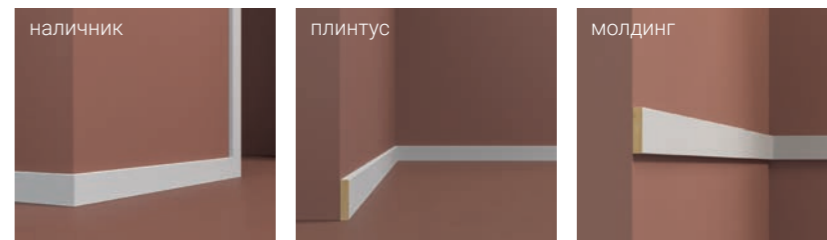
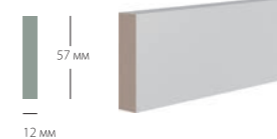

Для напольных плинтусов мы рекомендуем использовать моющуюся или влагостойкую краску.

Все профили Ultrawood обладают превосходной твердостью, что особенно важно для напольных плинтусов или молдингов в местах с большой проходимостью.

- Неоклассический
- Современный

BO 4112

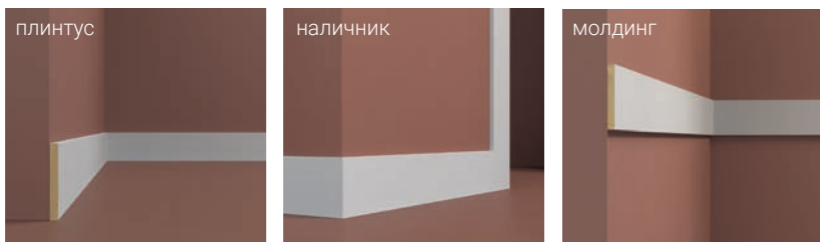
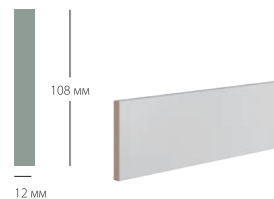

E2E 3012

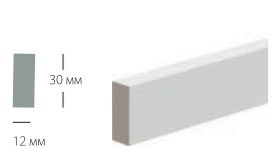

U 012

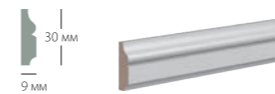

U 020



Используйте молдинги для создания рамок, а так же по периметру стен или потолка.

CR 014

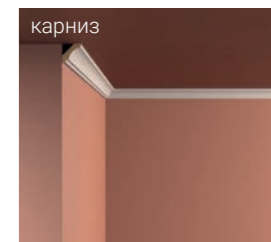
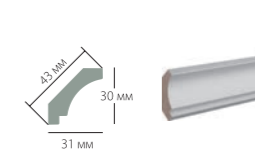

CR 012

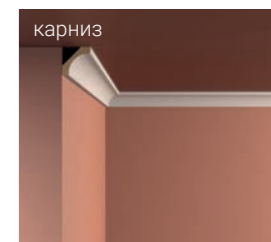
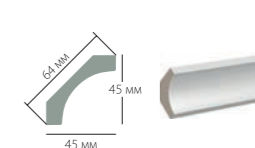

КАК ПРАВИЛЬНО МОНТИРОВАТЬ ДЕКОР ULTRAWOOD?

Архитектурный декор ULTRAWOOD предназначен для внутренней отделки стен в помещениях с постоянной относительной влажностью воздуха 40 – 60%. Температура при проведении работ и следующие 24 часа должна быть не ниже +8°C. Декор ULTRAWOOD загрунтован и готов к покраске. Рекомендуем устанавливать архитектурный декор на выровненную, сухую поверхность до покраски стены и до поклейки обоев.

ИНСТРУМЕНТЫ, НЕОБХОДИМЫЕ ДЛЯ МОНТАЖА



карандаш,
рулетка



торцовочная пила / ножовка
с мелким зубом и стусло*



монтажный
и стыковочный
клей Ultrawood



пневмопистолет для гвоздей /
молоток + финишные гвозди (без
шляпки) / шуруповерт + саморезы



шпатель



мелкозернистая
наждачная
бумага

РАСЧИТЫВАЕМ НУЖНОЕ КОЛИЧЕСТВО ДЕКОРА

1. Подсчитываем погонные метры.
2. Рекомендуем прибавить к полученной длине запас 10%.
3. Складываем погонные метры всех поверхностей, где используется один тип профилей.
4. Делим полученное число на длину одного профиля.
5. Округляем полученное значение до целого числа в большую сторону.

* Для профилей выше 14 см рекомендуется использовать торцовочную пилу.



48 часов

Перед монтажом изделия необходимо выдержать в помещении не менее 48 часов

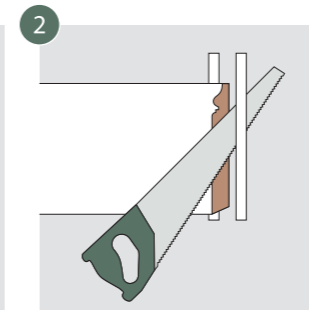

С помощью стусла и ножовки (или торцевой пилы) запилите изделие под нужным углом

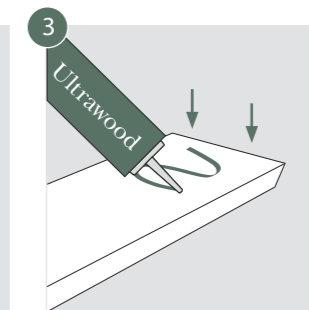

Нанесите монтажный клей Ultrawood на заднюю сторону изделия

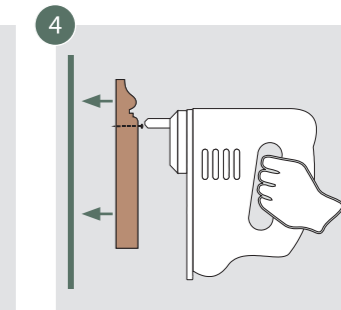

При необходимости зафиксируйте дополнительно при помощи гвоздей или саморезов

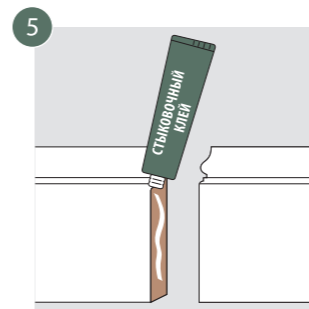

Нанесите стыковочный клей Ultrawood с избытком на площадь стыка. Склейте профили, зафиксируйте до высыхания

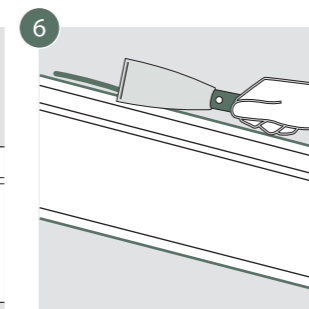

Уберите при необходимости излишки клея



24 часа

Дайте высохнуть

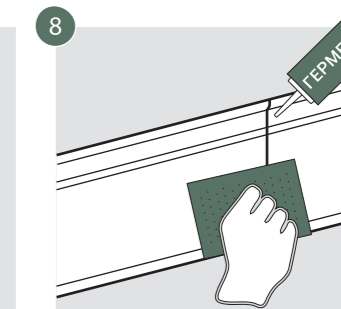

Подкорректируйте стыки профилей герметиком для швов Ultrawood и мелкозернистой наждачной бумагой. Теперь можно окрашивать*

* Для финишной окраски подходят любые краски, кроме лака. Температурный режим и время высыхания краски указываются производителем на этикетке краски. Для напольных плиточных мы рекомендуем использовать мощную или влагостойкую краску.

PROSTO

Офис и шоу-рум:

г. Москва,
ул. Адмирала Корнилова, 61

Шоу-рум:

г. Москва,
ул. Нижняя Сыромятническая, 10, стр. 7,
Центр дизайна ARTPLAY
+7 (800) 555-36-44

www.ultrawood.ru